

MADIFLEX 90

Aération par câble flexible, pour tous types d'ouvrants

PRESCRIPTION

Commande à distance par câble flexible destinée à l'ouverture et à la fermeture de tous types d'ouvrant de façade abattant, relevant, vers l'extérieur, vers l'intérieur, coulissant, et même les registres à lames et brise-soleil. Le système MADIFLEX 90, simple et efficace, est irréversible et permet la manœuvre souple et sans à-coup d'ouvrant pouvant peser jusqu'à 60 kg, en commande groupée. Pour le nettoyage de la partie vitrée, une simple manipulation du récepteur permet de libérer l'ouvrant. Le MADIFLEX 90 est disponible en 3 coloris : gris, blanc ou noir.

POUR OUVRANT DE FAÇADE ABATTANT OU RELEVANT

EXTÉRIEUR

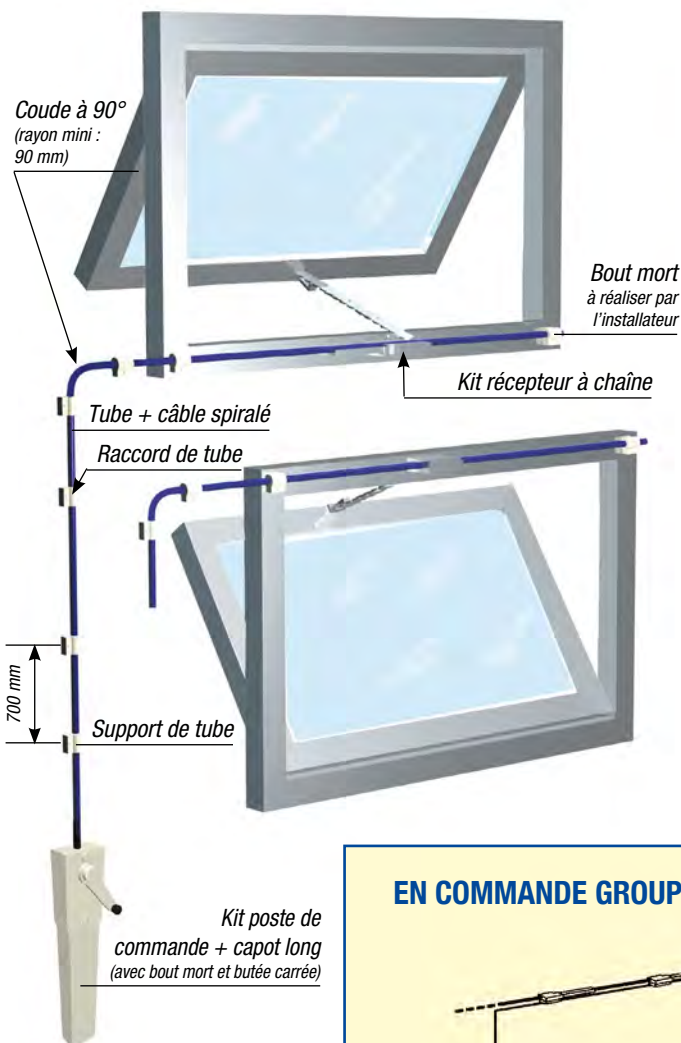

INTÉRIEUR

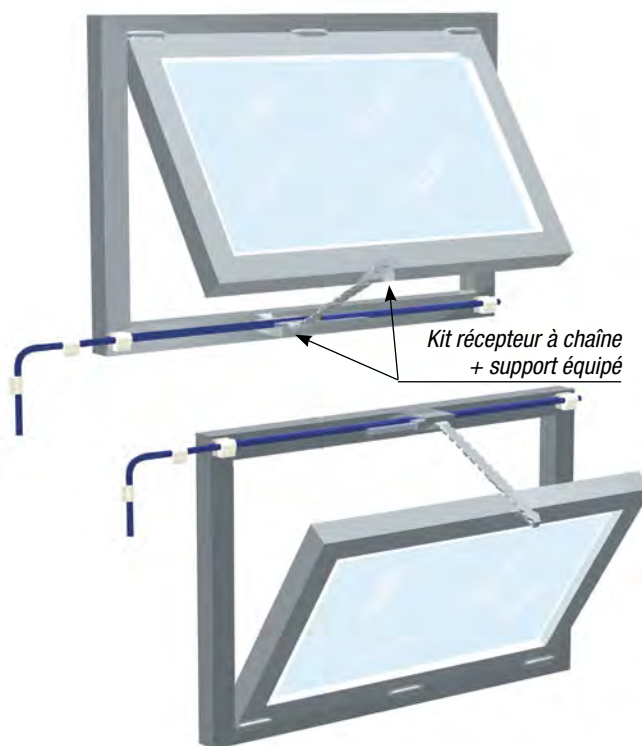

EN COMMANDE GROUPEE

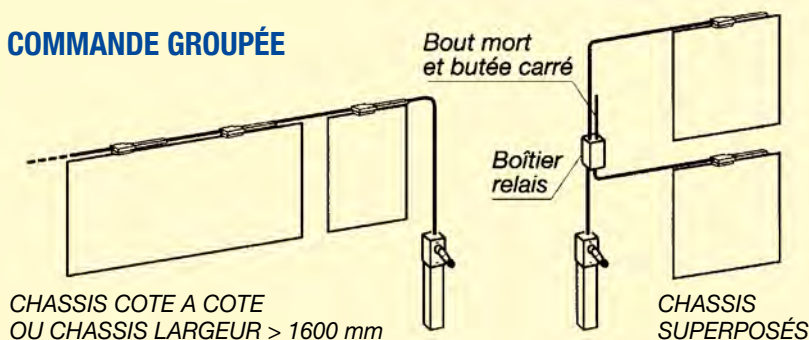

MADIFLEX 90

Aération par câble flexible, pour tous types d'ouvrants

POIDS MAXI DES OUVRANTS ET LONGUEUR MAXI DE LA LIAISON PAR POSTE DE COMMANDE

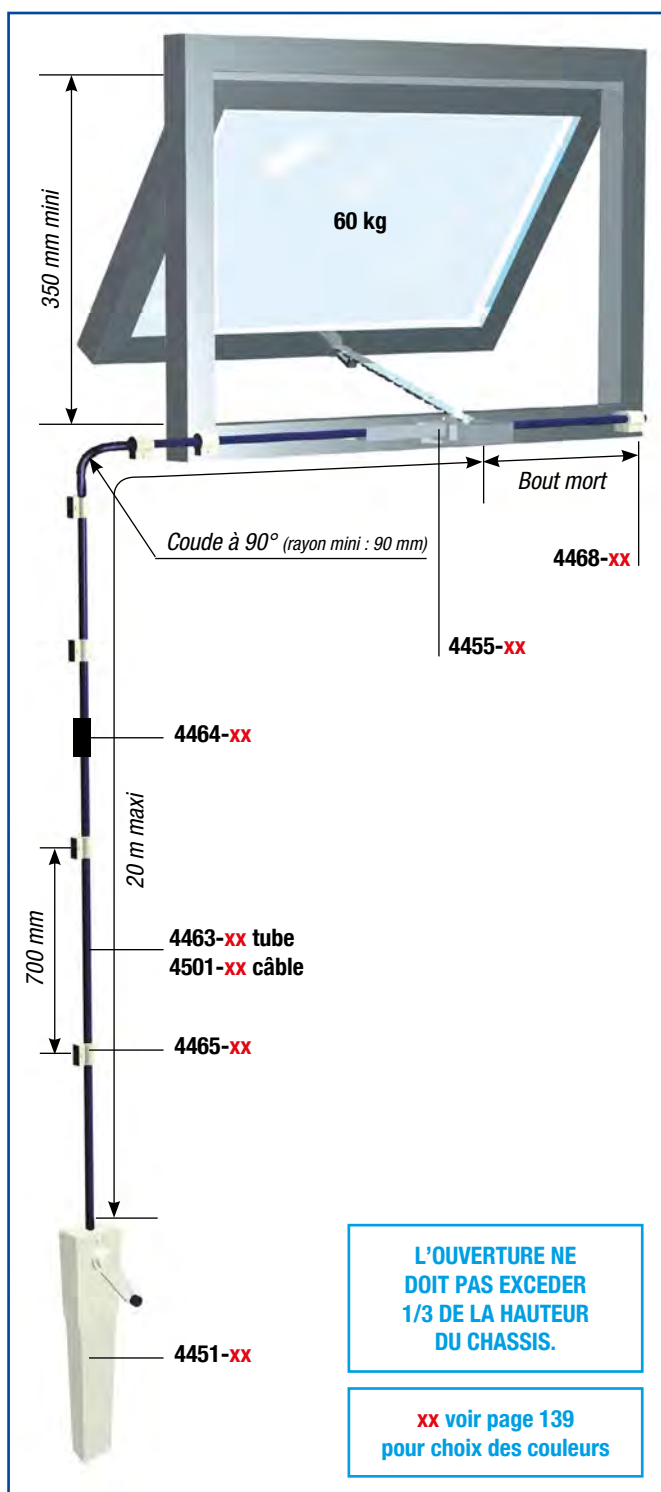

QUANTITÉ MAXI D'OUVRANTS MANŒVRÉS AVEC UN POSTE DE COMMANDE

LA SOMME...

du nombre de récepteur à chaîne...

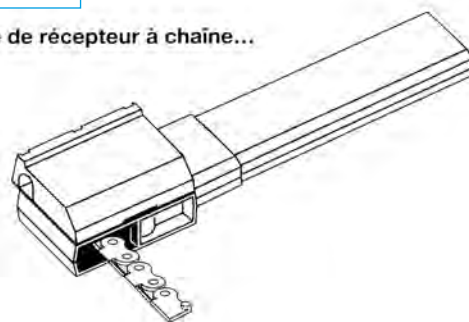

+ le nombre de coude à 90°...

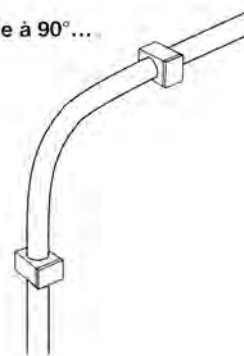

+ le nombre de boîtier relais...

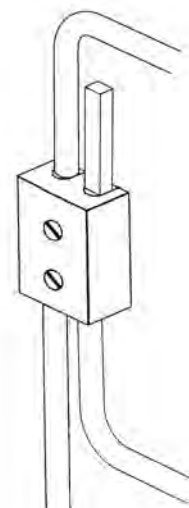

... NE DOIT JAMAIS EXCÉDER 10

MADIFLEX 90

Aération par câble flexible, pour tous types d'ouvrants

RÉFÉRENCES

KIT POSTE DE COMMANDE + CAPOT LONG

	C 250
GRIS	4451-10
BLANC	4451-20
NOIR	4451-30

y compris :
bout mort carré et butée carrée

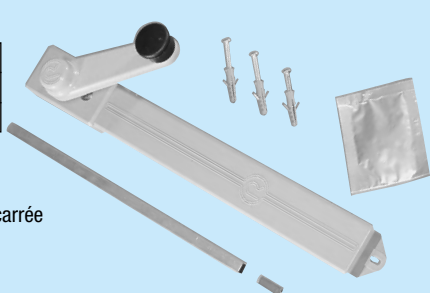

KIT RÉCEPTEUR A CHAÎNE

	C 250
GRIS	4455-10
BLANC	4455-20
NOIR	4455-30



TUBE GAINÉ INTÉRIEUR

	L3m
GRIS	4463-10
BLANC	4463-20
NOIR	4463-30

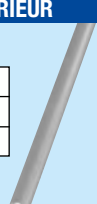

RACCORD TUBE

GRIS	4464-10
BLANC	4464-20
NOIR	4464-30



KIT SUPPORT DE TUBE

GRIS	4465-10
BLANC	4465-20
NOIR	4465-30

le lot de 5 pièces



BOÎTIER RELAIS

GRIS	4466-10
BLANC	4466-20
NOIR	4466-30

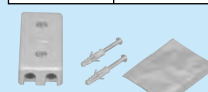

SUPPORT ÉQUIPÉ (ouvrant intérieur)

GRIS	4467-10
BLANC	4467-20
NOIR	4467-30

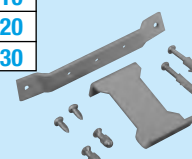

BOUCHON BOUT MORT

GRIS	4468-10
BLANC	4468-20
NOIR	4468-30



BOUT MORT CARRÉ - L 400 mm

GRIS	4470-10
BLANC	4470-20
NOIR	4470-30



BUTÉE CARRÉE

4471



CABLE SPIRALE

Détail au m	4501
Rouleau 3,5m	4501-01
Rouleau 6,5m	4501-05
Rouleau 100m	4501-10
Touret 500m	4506



GABARIT DE CINTRAGE

4472



ENCOMBREMENTS (en mm)

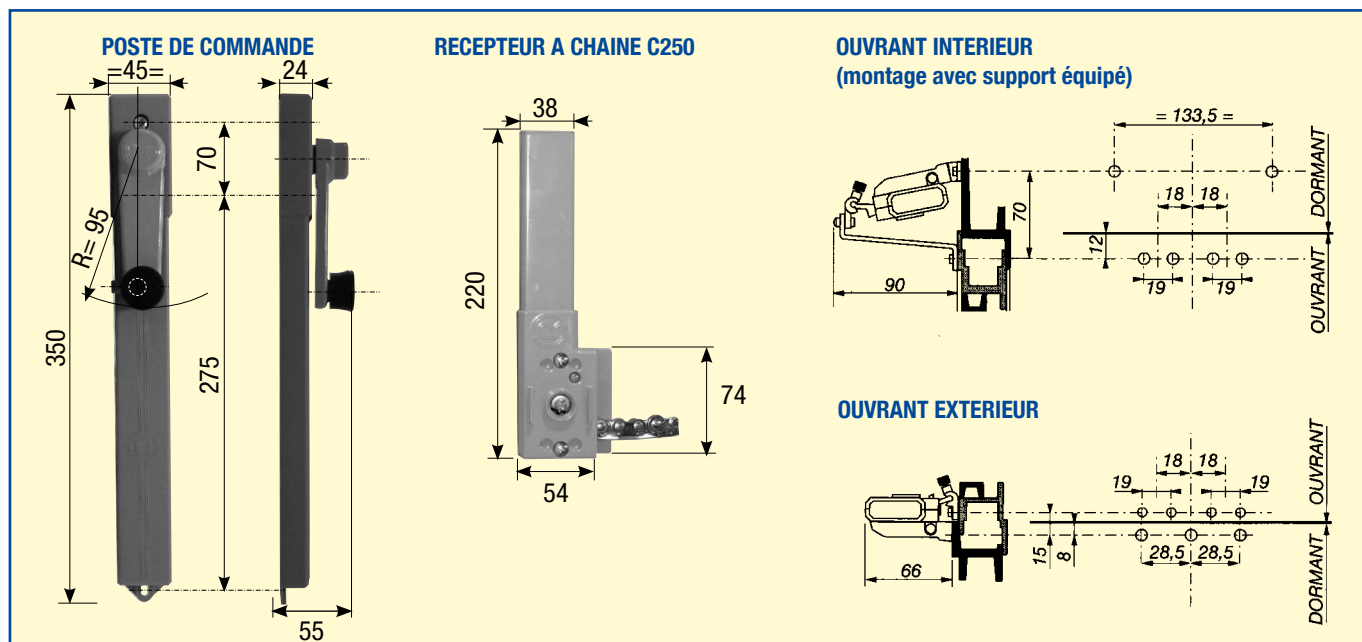

MADIFLEX 90

Aération par câble flexible, pour tous types d'ouvrants

POUR REGISTRE A LAMES ET BRISE-SOLEIL

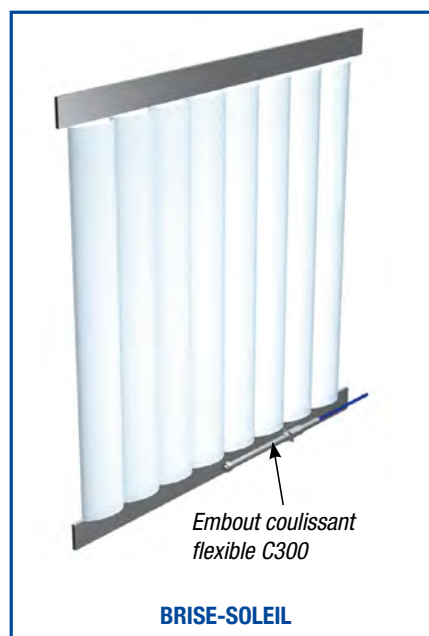

RECOMMANDATIONS

L'extrémité du câble spiralé, introduite dans le tube doit toujours être meulée et chanfreinée.

Le câble spiralé doit toujours être **graissé**.

Placer un support de tube tous les 700 mm et **avant et après les coudes à 90°**.

Le poids des ouvrants manoeuvrés par un poste de commande ne doit **pas excéder au total 60 kg**.

La hauteur d'un ouvrant ne doit **pas être inférieure à 350 mm**.

Prévoir deux récepteurs à chaîne pour châssis d'une **largeur > à 1600 mm**.

Ne pas dépasser **20 m de liaison** par poste de commande.

La somme du nombre de récepteur + le nombre de coude + le nombre de boîtier relais sur un poste de commande ne doit jamais dépasser 10.

Les coudes doivent être réalisés à l'aide du **gabarit de cintrage** réf. **4472**.

L'ouverture ne doit pas excéder 1/3 de la hauteur du châssis relevant ou tombant.

Sur les ouvrants relevant extérieur et tombant intérieur, le récepteur à chaîne doit être posé en direction du poste de commande, l'inverse pour les autres types d'ouvrant (voir ci-dessous) :

