

Matériels divers pneumatiques



RACCORD UNION DROITE Ø 6

Réf. : **1942**
(avec olives imperdables)

MODÈLE DÉPOSÉ



Raccord Inox : nous consulter

RACCORD UNION COUDÉ Ø 6

Réf. : **1943**
(avec olives imperdables)

MODÈLE DÉPOSÉ



Raccord Inox : nous consulter

RACCORD UNION TÉ Ø 6

Réf. : **1944**
(avec olives imperdables)

MODÈLE DÉPOSÉ



Raccord Inox : nous consulter

RACCORD UNION CROIX Ø 6

Réf. : **1945**



UNION DROITE RÉDUCTION Ø 8 - Ø 6

Réf. : **2937**



Ø 8 Ø 6

ÉCROU + OLIVE

Réf. : **1949** (par 10)



BOUCHON 1/8 G

Réf. : **1965**



RACCORDS FLEXIBLES MÉTALLIQUES

15 cm : Réf. : **2593-15**
25 cm : Réf. : **2593-25**
50 cm : Réf. : **2593-50**

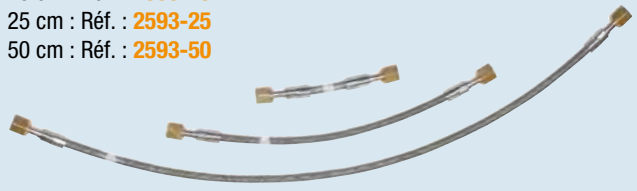

TUBE CUIVRE Ø 6

Couronne de 25 mètres
Réf. : **2921-01**
Couronne de 50 mètres
Réf. : **2921-51**

Pression maximum de service : 175 bar



COLLIERS CLIPSABLES

(fixation du tube cuivre sur charpente métallique)

Réf	Ep. tôle "X" en mm
2976-10	2 à 7
2977-10	8 à 12

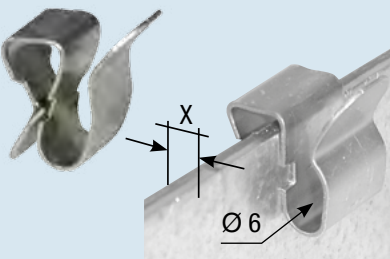

boîte de 100 pièces

COLLIER CLIPSABLE

(fixation du tube cuivre sur charpente métallique)

Réf. : **2978-10**
Ep. tôle 2 à 7

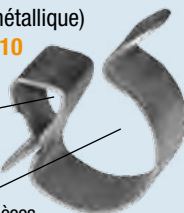

Ø 15 à 21

boîte de 100 pièces

TUBE CUIVRE Ø 6

Barre longueur : 5 m (minimum 10 barres)
Réf. : **2922-03**

Tube Inox : nous consulter

Pression maximum de service : 175 bar



COLLIER Ø 6

(fixation du tube cuivre)
sachet de 50 pièces
Réf. : **2924-05**

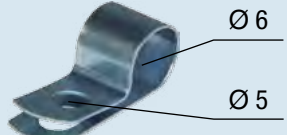

Ø 6
Ø 5

COLLIER Ø 10

(fixation pour autres applications)
sachet de 50 pièces
Réf. : **2932-10**



Ø 10
Ø 5

COLLIER BRIDE Ø 6 SIMPLE

Couleur noire
sachet de 50 pièces
Réf. : **2928-05**



Ø 6

COLLIER BRIDE Ø 6 DOUBLE

Couleur noire
sachet de 50 pièces
Réf. : **2929-05**



Ø 6

Matériels divers pneumatiques

PURGE AUTOMATIQUE DE LIGNE POUR CIRCUIT CO₂ O/F

Réf. : 1901-10

Manceuvres ouverture/fermeture à partir de plusieurs postes de commande.
Raccordement pour tubes Ø 6 ext.

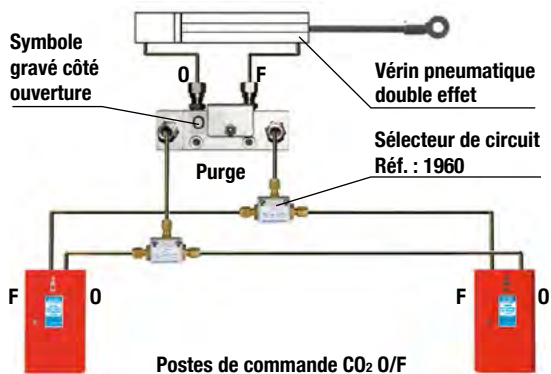

SÉLECTEUR DE CIRCUIT PRIORITAIRE

Réf. : 1960

Ouverture seule CO₂

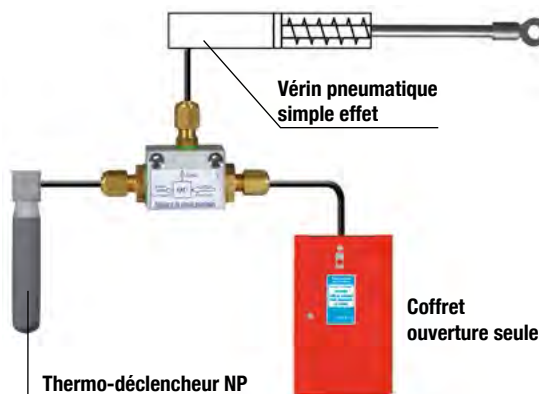

CLAPET ANTI-RETOUR

Réf. : 1961



PURGE AUTOMATIQUE

Réf. : 1962



SÉLECTEUR DE CIRCUIT PRIORITAIRE + CLAPET ANTI-RETOUR

Réf. : 1963

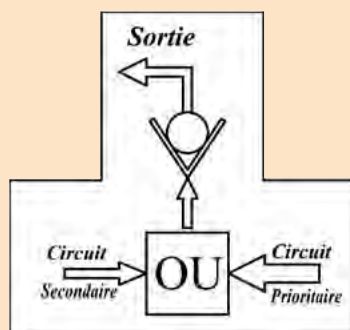

JEUX DE TRAVERSES RÉGLABLES POUR EXUTOIRES

PRESCRIPTION

Ces jeux de traverses ne permettent éventuellement qu'une remise en état d'une installation existante. Ils n'ont subi aucun essai en laboratoire et ne peuvent prétendre à aucune conformité.

EXEMPLE DE FONCTIONNEMENT

Utilisation avec vérin pneumatique double effet pour ouverture/fermeture individuelle ou groupée.

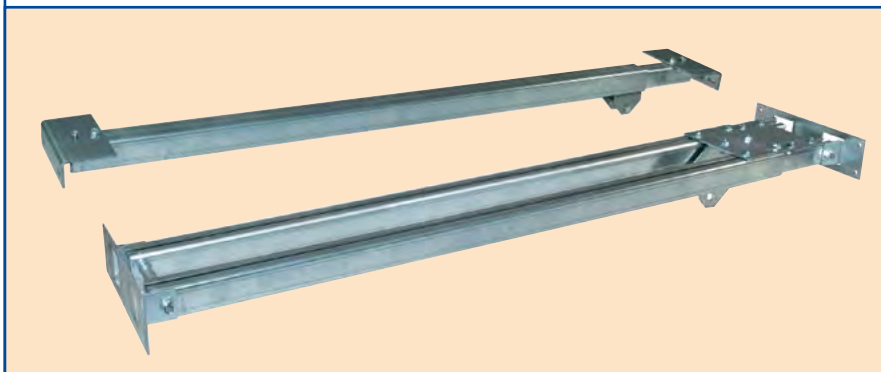

RÉFÉRENCES

JEU DE TRAVERSES RÉGLABLES COMPLET :

L = 1000 à 1600 : Réf : **2960-50**

L = 1600 à 2000 : Réf : **2961-50**

TRAVERSE RÉGLABLE SUPÉRIEURE :

L = 1000 à 1600 : Réf : **2960-51**

L = 1600 à 2000 : Réf : **2961-51**

TRAVERSE RÉGLABLE INFÉRIEURE :

L = 1000 à 1600 : Réf : **2960-52**

L = 1600 à 2000 : Réf : **2961-52**

CONTACTEUR ÉLECTROPNEUMATIQUE NO/NF

Réf. : **1921-20**

Dimensions boîtier : 100 x 100 x 60 mm.

Pression de déclenchement 2 bar.

Cet appareil raccordé à une canalisation pneumatique permet de détecter toute présence d'une pression pneumatique à partir de 2 bar.

L'exploitation de cette "présence pression" peut être réalisée par contact "NO" (normalement ouvert) ou par contact "NF" (normalement fermé) suivant le branchement choisi sur le bornier et indiqué sur la notice fournie.

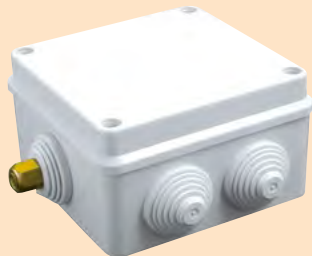

MICRO-VÉRIN POUSSANT - TIRANT

• POUSSANT

Réf. : **2953** (Raccord droit Ø 6)

• TIRANT

Réf. : **2954** (Raccord coudé Ø 6)

Livré complet avec chape, équerre et raccord
Alésage Ø 20 mm - Course 30 mm

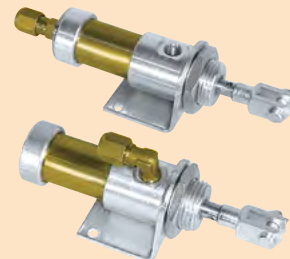

	Force à 6 bar	Volume en Litres
micro-vérin poussant	190 N	0,02
micro-vérin tirant	160 N	0,02

CLAPET DE DÉCHARGE

Réf. : **1919**

Permet de limiter la pression dans le réseau et les appareillages pneumatiques à ± 20 bar.

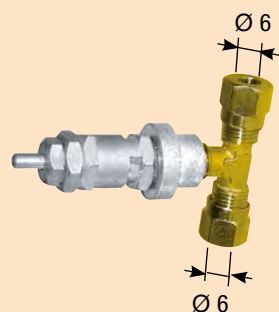

PURGE D'ÉCHAPPEMENT RAPIDE

Réf. : **1918**

Permet la purge rapide d'un réseau OUVERTURE ou FERMETURE (Montage selon notice fournie)

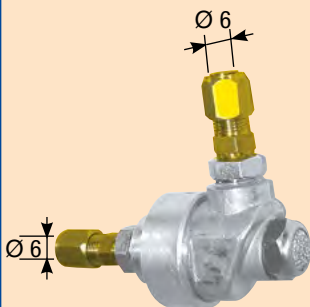

BOITE A CLÉ

Réf. : **3980**

Avec marteau et vitre à briser



INOX
QUALITÉ ALIMENTAIRE 316 L
NOUS CONSULTER

PANNEAU DE SIGNALISATION

Réf. : **2995**

Inscription :
MANŒUVRE EXUTOIRE DE
DÉSENFUMAGE

Dimensions : 200 x 130 mm

EMPLACEMENT A NE PAS ENCOMBRER

**MANŒUVRE
EXUTOIRE DE
DÉSENFUMAGE**

Matériels divers pneumatiques

FIL PERLÉ ET PLOMB

Fil perlé et plomb

Réf. : 4924-01
(le sachet de 10)

Fil perlé (en bobine) :

Réf. : 4928

Plomb

(par sac de 1000) :

Réf. : 4929

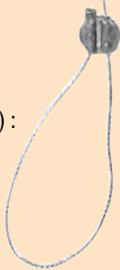

SCELLÉ DE SÉCURITÉ PLASTIQUE (par 30)

Réf. : 4925-01

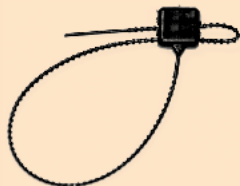

FILTRES A AIR

Réf. : 2926

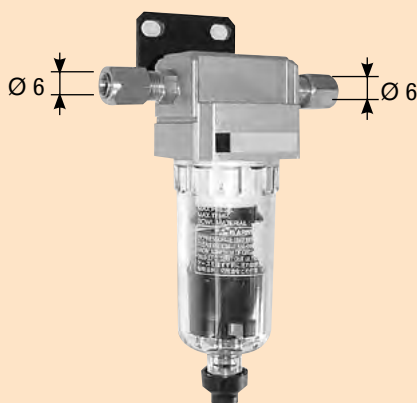

Réf. : 2926-10

Avec régulateur et mano.



CINTREUSE TUBE Ø 6

Réf. : 2994



COUPE TUBE MINI Ø 3 A Ø 16

Réf. : 2993-01



PINCE A PLOMBER

Réf. : 2997

(plus gravage personnalisé sur demande)



COMPRESSEURS A PISTONS ENTRAINEMENT PAR COURROIE - TOUS TYPES

100 l - mono
Réf. : 2925-10



100 l - tri
Réf. : 2925-11



200 l - tri
Réf. : 2925-20



200 l - mono
Réf. : 2925-21



KITS DE RACCORDEMENTS
COMPRESSEURS
NOUS CONSULTER

300 l - tri
Réf. : 2925-30



POUR COMMANDER :

Préciser la référence
de la goulotte
+ celle des raccords
ou embouts

Exemple :
2923-15 AP

PRÉCONISATION :
Goulottes de protection
pour tubes cuivre
(NF S 61-932 § 7.2)

GOULOTTES, RACCORDS ET EMBOUTS PVC BLANC

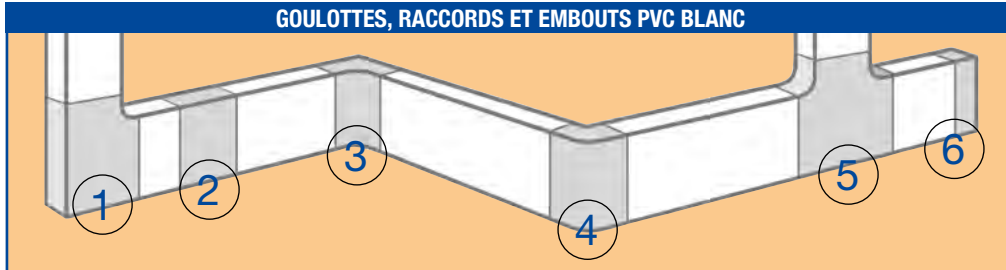

ANGLE PLAT (AP)

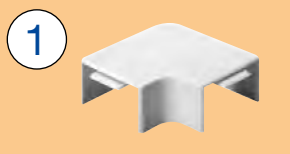

RACCORD (R)

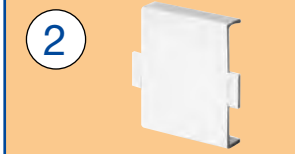

ANGLE INTÉRIEUR (AI)

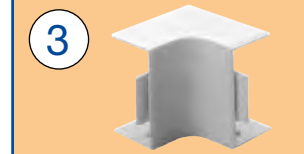

ANGLE EXTÉRIEUR (AE)

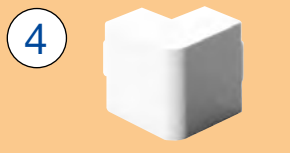

TÉ PLAT (TP)

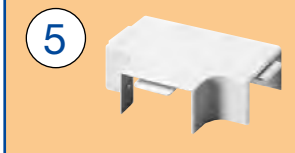

EMBOUT (E)

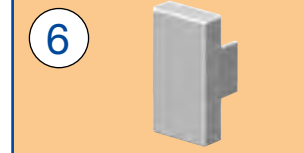

GOULOTTES PVC

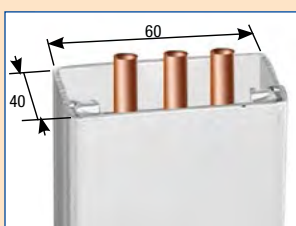
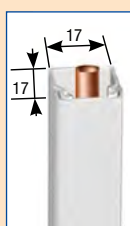

L 2,00 m
Réf. : 2923-17

L 2,00 m
Réf. : 2923-15
L 2,50 m
Réf. : 2923-25

L 2,00 m
Réf. : 2923-40

Quantité minimale : 5

GOULOTTES ACIER

PLATE
Zinguée
L 2,00 m
Réf. : 2923-60

Laquée beige
RAL 1015
L 2,00 m
Réf. : 2923-62

ANGLE
Zinguée
L 2,00 m
Réf. : 2923-61

Laquée beige
RAL 1015
L 2,00 m
Réf. : 2923-63

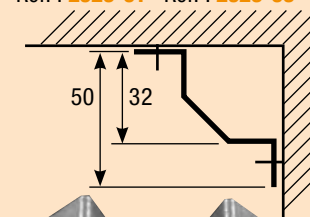
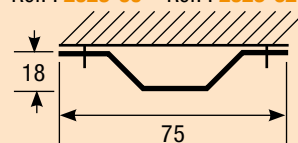

BOÎTIER DE PROTECTION POUR CSK



- Rouge Réf. : 3984
- Beige Réf. : 3984-10
- Inox Réf. : I 3984

INOX
QUALITÉ ALIMENTAIRE 316 L
NOUS CONSULTER

BOÎTIER DE PROTECTION POUR CSK 20



- Rouge Réf. : 3985
- Beige Réf. : 3985-10
- Inox Réf. : I 3985

INOX
QUALITÉ ALIMENTAIRE 316 L
NOUS CONSULTER

Matériels divers pneumatiques

PRESCRIPTION

S'installe sur le circuit ouverture d'un vérin pneumatique ouverture/fermeture. Ne laisse passer l'air d'ouverture vers le vérin, que lorsqu'il est déverrouillé. Verrouillage automatique de l'exutoire lors de la fermeture du vérin O/F.

UTILISATION

Assure le maintien correct en fermeture de tout exutoire de grande dimension, évite les battements dus au vent. Déverrouillage manuel possible.

DÉVERROUILLEUR PNEUMATIQUE

Réf : 1922-10

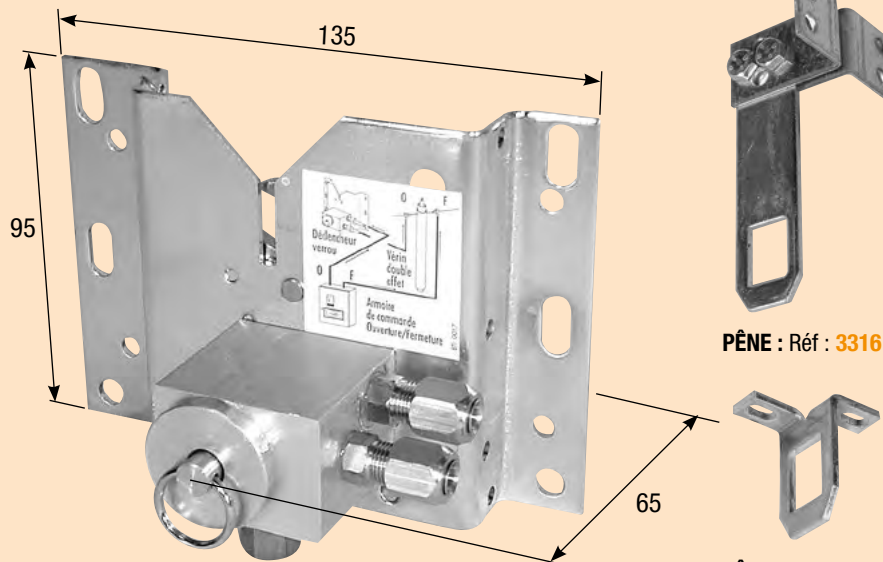

PÊNE : Réf : 3316

PÊNE : Réf : 3583

Volume déverrouilleur pneumatique = 0,02 L
Déverrouillage : entre 3 et 4 bar.

Autres modèles de pènes :
NOUS CONSULTER.

EXEMPLE D'UTILISATION

